

## LED bovenbouwlampen

### Ana bovenbouwlamp LED

Esthetische bovenbouwlamp in chromé glans, LED 6W, functioneel licht, met converter en bekabeling. IP44 spatwater dicht.

Bestelcode: 1001 ANACGLS2

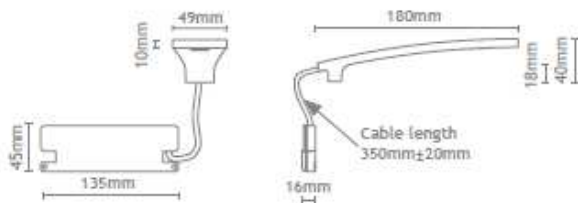

### SARA bovenbouwlamp LED

Esthetische bovenbouwlamp in chromé glans, LED 6W, functioneel licht, met converter en bekabeling. IP44 spatwater dicht.

Bestelcode: 1001 SARACGLS2

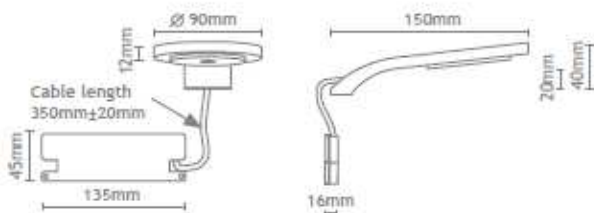

### ESTHER bovenbouwlamp LED

Esthetische bovenbouwlamp in chromé glans, LED 10W, functioneel licht, met converter en bekabeling. IP44 spatwater dicht.

Bestelcode: 1001 ESTHERS2

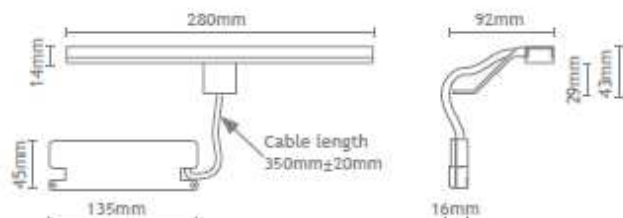

## Bovenbouwlampen 220V

### CARLA bovenbouwlamp 220V

Esthetische bovenbouwlamp in chromé glans, rechtstreeks aan te sluiten op 220V netwerk, IP44 spatwater dicht, verkrijgbaar in 3 lengtes (325mm = 8W, 583mm = 24W, 883mm = 21W)

Bestelcode: 1001 CARLA325S2 (1 middensteun)

Bestelcode: 1001 CARLA583S3 (1 middensteun)

Bestelcode: 1001 CARLA883S2 (2 steunen)

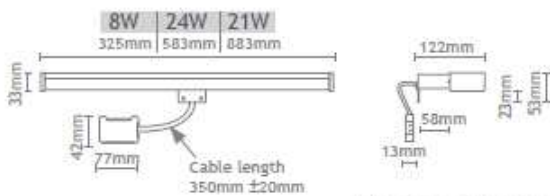

### VERONICA bovenbouwlamp 220V

Esthetische bovenbouwlamp in chromé glans of alu (met chromé glans eindkappen). Rechtstreeks aan te sluiten op 220V netwerk, IP44 spatwater dicht. Vermogen 2 x 40W (G9). Te monteren met multi fixing stuk (apart te bestellen!)

Bestelcode: 1001 VEROALU44 (aluminium + chromé glans)

Bestelcode: 1001 VEROCGL44 (volledig chromé glans)

(steeds te bestellen met MULTI fixing piece = 1001 MULTI)

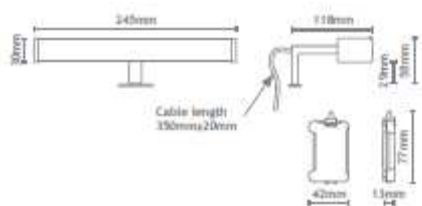

### FULGOR bovenbouwlamp 220V

Esthetische bovenbouwlamp in aluminium, 300mm lang, IP23 spatwater dicht, Rechtstreeks aan te sluiten op 220V netwerk. Vermogen: 60W

Bestelcode: 1300 FULALIP23

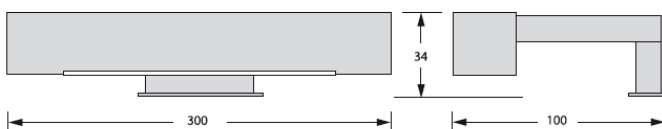



## POWERPORT

### POWERPORT Evoline



Inbouw stopcontact uitschuifbaar (manueel), zowel te gebruiken van boven naar onder als van onder naar boven. Voorzien van netstroomsnoer lengte 3000mm en verkrijgbaar met 2 stopcontacten of 3 stopcontacten.

Bestelcode:  
1002 PRI912 (2 stopcontacten)  
1002 PRI923 (3 stopcontacten)

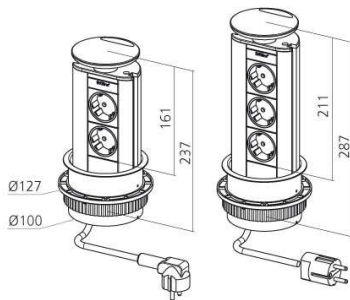

### POWERPORT PULL

Uitgerust met indrukbare handgreep om manueel naar boven te trekken. Zilverkleurige bovenafwerking. Verkrijgbaar in versie met 2 B/FR stopcontacten en 3 B/FR stopcontacten. Opbouw montage, boorgat 80.4mm



Bestelcode: 0713 2097.007 (2 x stopcontact B/FR)  
Bestelcode: 0713 2097.014 (3 x stopcontact B/FR)

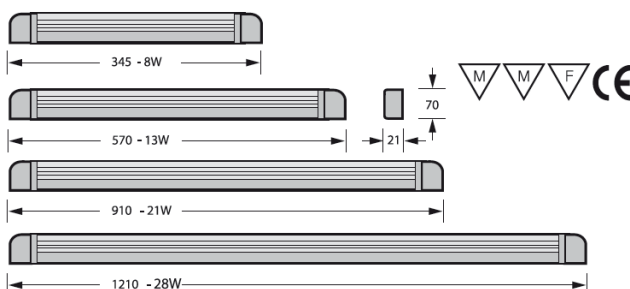
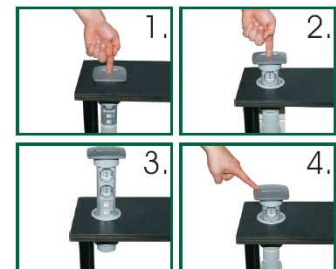

### SIRIO TL-verlichting

Elektronische fluorescentielamp met zeer stabiel licht, gemaakt uit stevige kunststof. Kunnen tot 10 stuks aan elkaar gekoppeld worden (koppelstukken meegeleverd) Verkrijgbaar in 4 afmetingen en vermogens:  
8W—13W—21W—28W

Uitvoering: WIT

Bestelcode: 1001 SIRIO 8W  
Bestelcode: 1001 SIRIO 13W  
Bestelcode: 1001 SIRIO 21W  
Bestelcode: 1001 SIRIO 28W

## LED STRIPS flex



### FLEXIBELE LED STRIPS 24V (300mm)

Bestaan uit 12 LEDS op strips met een lengte van 300mm. Voorzien van een transparante bescherming en 3M kleefstrips. Meerdere strips kunnen met of zonder verbindingssnoer onderling doorverbonden worden. In combinatie met transfo 1002 TRA2415, tot 18 flexibels aansluitbaar. Vermogen 0.8 W per strip

Verkrijgbaar in koudwit, warmwit en blauw

Bestelcode

1002 FLE300BL (koudwit)

1002 FLE300BLC (warmwit)

1002 FLE300BLE (blauw)

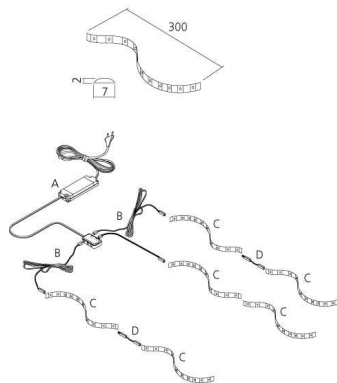

Montage of samenstelling voor sets:

A = Transfo TRA2415

B = Stroomsnoer, 1 nodig per combinatie gekoppelde strips

C = LED strip

D = Soepel verbindingssnoer, niet nodig indien rechtstreeks aan elkaar gekoppeld, wordt meestal gebruikt om bocht of hoek te nemen



### FLEXIBELE LED STRIPS 24V (2000mm)

Bestaan uit 72 LEDS op strips met een lengte van 2000mm. Voorzien van een transparante bescherming en 3M kleefstrips. Meerdere strips kunnen met of zonder verbindingssnoer onderling doorverbonden worden. In combinatie met transfo 1002 TRA2415, tot 3 flexibels aansluitbaar. Vermogen 4.9 W per strip

Verkrijgbaar in koudwit, warmwit en blauw

Bestelcode

1002 FLE2000BL (koudwit)

1002 FLE2000BLC (warmwit)

1002 FLE2000BLE (blauw)

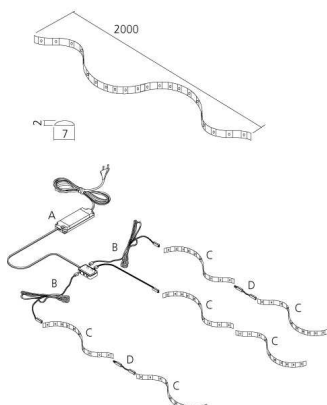

Montage of samenstelling voor sets:

A = Transfo TRA2415

B = Stroomsnoer, 1 nodig per combinatie gekoppelde strips

C = LED strip

D = Soepel verbindingssnoer, niet nodig indien rechtstreeks aan elkaar gekoppeld, wordt meestal gebruikt om bocht of hoek te nemen

## LED STRIPS flex

### VERBINDINGSSNOER VOOR LED STRIPS 24V



Soepele verbinding tussen 2 flexibele LED 24V strips (zie vorige pagina). Onderdeel D van de set-samenstelling.

Verkrijgbaar in lengte 100mm en 500mm. Strips kunnen ook rechtstreeks aan elkaar gekoppeld worden. Deze verbindingssnoeren worden gebruikt om stuk of hoek te overbruggen.

Bestelcode:

1002 FIL3010 (100mm)  
1002 FIL3050 (500mm)

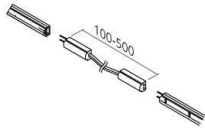

### STROOMSNOER VOOR LED STRIPS 24V



Nodig om per volledige set met elkaar verbonden LED strips aan de transfo aan te sluiten. Per reeks 1 stroomsnoer nodig. Onderdeel B van de set-samenstelling. Verkrijgbaar in lengte 1000mm en 2000mm. Te gebruiken in combinatie met TRA2415 (transfo) en strips FLE300 en FLE2000 (zie vorige pagina)

Bestelcode:

1002 FIL2701 (1000mm)  
1002 FIL2702 (2000mm)



### TRANSFO VOOR LED STRIPS 24V



Transfo voor LED strips 24V, voorzien van netstroom snoer van 2000mm lang en 6 uitgangen.

Onderdeel A van de set-samenstelling.

Bestelcode:

1002 TRA2415

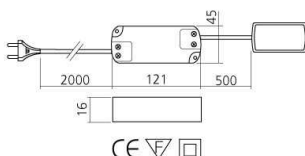

## LED STRIPS flex



### FLEXIBELE LED 12V RGB

Led strip bestaande uit 72 LEDS op een lengte van 2000mm. Soepele strip met kleefband 3M. Totaal vermogen 10.8W per strip.

Te gebruiken in combinatie met transfo TRA2215 (1 strip per transfo).

Via meegeleverde afstandsbediening bij de transfo kleuren aan te passen (vast, progressief wijzigen of bruusk wijzigen).

Bestelcode:  
1002 FLE2000RGB

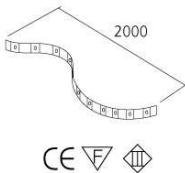

### Stroomsnoer

Om de verbinding te maken tussen LED strip RGB en onderstaande transfo. Lengte 1M. Per LED strip 1 stroomsnoer te gebruiken

Bestelcode:  
1002 FIL2801



### TRANSFO VOOR RGB LED

Met stroomsnoer en aansluitsnoer van 2000mm zodat vlot kan gekoppeld worden aan bovenstaande LED strip zonder extra toebehoren.

Slechts 1 RGB LED strip per transfo aansluiten!

Meegeleverde afstandsbediening voor aanpassen kleuren die vast, veranderend of bruusk veranderend kunnen gekozen worden. Afstandsbediening reikt 10 m ver. (2 batterijen AAA niet bijgeleverd)

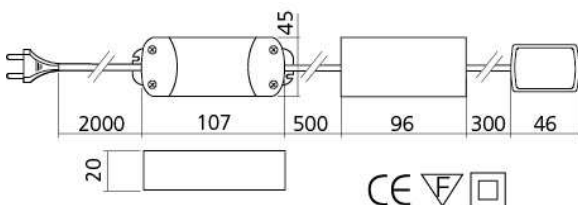

Bestelcode:  
1002 TRA2215

## LED SPOTS



### LED SPOT 1.2W

LED spot met boring 26mm, voorzien van snoer 2000mm.  
Lichtopbrengst wit 6000°K (koudwit), Flux 130 Lux. Te gebruiken  
in combinatie met transfo 1002 TRA125, tot 6 lampjes aan te  
sluiten op 1 transfo.

Vermogen: 1.2 W  
Uitvoering: metaalgrijs

Bestelcode:  
1002 SPO128

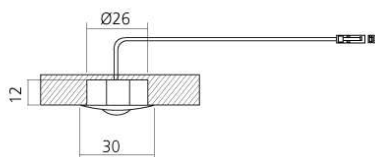

### LED HIGH POWER SPOT 1.2W



LED spot met boring 25mm, voorzien van snoer 2000mm.  
Lichtopbrengst wit 6000°K (koudwit), Flux 520 Lux. Te gebruiken  
in combinatie met transfo 1002 TRA125, tot 6 lampjes aan te  
sluiten op 1 transfo. (hoge effectieve lichtopbrengst!)

Vermogen: 1.2 W  
Uitvoering: metaalgrijs

Bestelcode:  
1002 SPO129

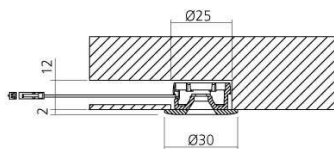

### TRANSFO VOOR LED SPOTS



Speciale transfo voor bovenstaande LED spots 1002 SPO128 en  
129. Met stroomsnoer van 2000mm. Serieschakeling! Per te  
installeren lampje 1 brug verwijderen en aansluiten, rest laten  
zitten.

Bestelcode:  
1002 TRA125

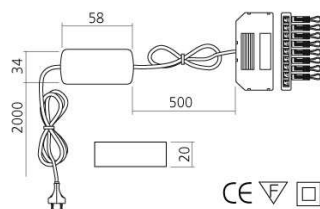

## LED SPOTS

### LED SPOT ROND 12V 1.2W

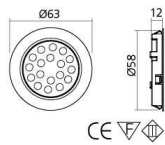

LED spot met boring van 58mm. Bestaat uit 18 LEDS, voorzien van snoer 2000mm. Lichtopbrengst wit 3200°K (warmwit), flux 440 Lux. Te gebruiken met transfo 1002 TRA2515, tot 6 lampen aansluitbaar op 1 transfo. Uitvoering: aluminium grijs  
Vermogen: 1.2 W

Bestelcode:  
1002 SPO246GR

### LED SPOT VIERKANT 12V 1.2W

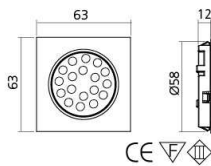

LED spot met boring van 58mm. Bestaat uit 18 LEDS, voorzien van snoer 2000mm. Lichtopbrengst wit 3200°K (warmwit), flux 440 Lux. Te gebruiken met transfo 1002 TRA2515, tot 6 lampen aansluitbaar op 1 transfo. Uitvoering: aluminium grijs  
Vermogen: 1.2 W

Bestelcode:  
1002 SPO248GR



### LED SPOT AMBIANCE 12V 0.35W

LED spot met boring van 68mm. Lichtopbrengst wit 3200°K (warmwit) of 5100°K (koudwit), accentverlichting. Te gebruiken met transfo 1002 TRA2515, tot 6 lampen aansluitbaar op 1 transfo. Uitvoering: nikkel mat Vermogen: 0.35W

Bestelcode:  
1002 SPO2650AR (warmwit)  
1002 SPO2651AR (koudwit)

### TRANSFO VOOR LED SPOTS



Speciale transfo voor bovenstaande LED spots 1002 SPO246GR, SPO248GR, SPO2650AR en SPO2651AR. Met stroomsnoer van 2000mm. Met 6 uitgangen dus tot 6 lampen aan te sluiten op 1 transfo.

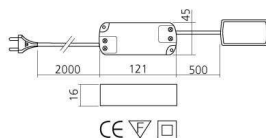

Bestelcode:  
1002 TRA2515

## LED SPOTS



### LED SPOT 2W/230W

LED spot met diffuus licht door fosforfilm, inbouwbevestiging boordiameter 58mm, voorzien van 2000mm snoer met ministecker van 7mm diam. Voeding 230V (GEEN TRANSFO NODIG), flux 220 Lux, verkrijgbaar in 3000° (warmwit) en 4000° (koudwit). Ministecker past op stroomsnoer FIL116 of FIL414 (indien met schakelaar)

Bestelcode:

1002 SPO158BLC (warmwit)

1002 SPO158BLF (koudwit)



### STROOMSNOER

Stroomsnoer voor SPO158, lengte 3000mm met 6 uitgangen om tot 6 lampen aan te sluiten op 1 snoer, zonder schakelaar.

Bestelcode:

1002 FIL116

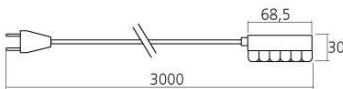

### STROOMSNOER

Stroomsnoer voor SPO158, lengte 2000mm met 6 uitgangen om tot 6 lampen aan te sluiten alsook 1 rode connector voor schakelaar IN792 op 1 snoer, met schakelaar.

Bestelcode:

1002 FIL414 (stroomsnoer tot 6 lampen met schakelaar)

1002 INT792AL (schakelaar, enkel te gebruiken bij dit snoer)

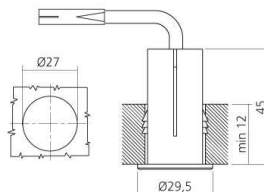
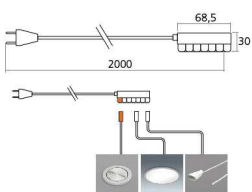

## SPOTS IN KITVERPAKKING

### LED SPOTS—KIT PER 3

Set bestaande uit 3 LED spots, 230V, met stroomsnoer van 2000mm en verdeelblok voor ministeckers gemonteerd aan lampen. Gebruiksklaar zonder transfo. Boordiameter lampen: 58mm. Iedere lamp bestaat uit 39 LEDs, uitvoering nikkel mat. Lichtopbrengst 4000°K (koudwit)

Bestelcode:  
1002 KIT59NM



### HALOGEENSPOTS—KIT PER 3

Set bestaande uit 3 halogeenspots, 20W, met stroomsnoer van 2000mm. Lampen voorzien van snoer met mini-AMP connector die eenvoudig kan gekoppeld worden aan verdeelblok op meegeleverde extra platte transfo. Boordiameter voor lampen: 58mm. Lampen voorzien van veiligheidsglas. Uitvoering nikkel mat.

Bestelcode:  
1002 KIT532NM



## Schakelaars en stopcontacten

### Schakelaar en stopcontact enkel wit

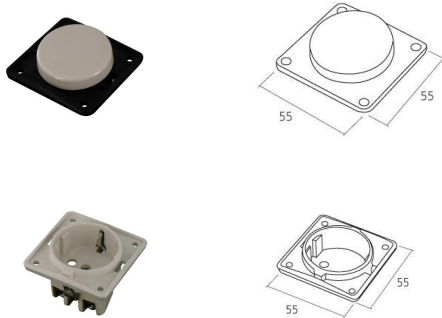

Schakelaar en stopcontact in kunststof wit, om zelf te combineren en te monteren met onderstaande onderdelen. Stopcontact 230V met kinderveiligheid en randaarding.

Bestelcode:  
1002 INT520BL (schakelaar)  
1002 PRI531 (stopcontact)

### Inbouwdoos enkel en dubbel



Voor montage schakelaar en stopcontact in kunststof, in versie enkel en dubbel

Bestelcode:  
1002 BOI520 (enkel)  
1002 BOI521 (dubbel)

### Afdekkap enkel en dubbel

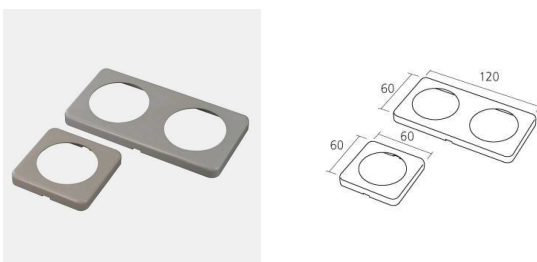

Afdekkap enkel en dubbel voor schakelaar en stopcontact in kunststof, uitvoering wit

Bestelcode:  
1002 CAC520BL (enkel)  
1002 CAC521BL (dubbel)

### Afdekkap met deksel voor stopcontact (IP44)



Afdekkap enkel voor stopcontact in kunststof, uitvoering wit, sluit stopcontact spatwaterdicht af. (IP44)

Bestelcode:  
1002 CAC522BL (enkel)