

Verbindingsbeslag en profielen

Spaanderplaatschroeven SPAX - PZD



Hoge kwaliteit spaanderplaatschroeven van Duitse makelij, verpakt in hersluitbare doosjes en verkrijgbaar standaard in blauw verzinkt in pozidrive. Ook andere uitvoeringen zijn verkrijgbaar. In diameter 4.5mm hebben wij deze schroeven ook met kopboring, geschikt voor een afdekkap met pin.

Afdekkappen:

Bestelcode: 0513 7800 13x2.4mm (beige, bruin,wit, zwart, creme, grijs)

Spaanderplaatschroeven met pozidrive:

Bestelcode: 0551 (gevolgd door de diameter x de lengte)

Bijvoorbeeld:0551 3.5x20 = Spaanderplaatschroef met pozidrive, 3.5 dikte x 20mm lengte in blauw verzinkt



Voor spaanderplaatschroeven met kopboring:

Bestelcode: 0554 (gevolgd door 4.5 x de lengte)

Bijvoorbeeld:0556 4.5x30 = Spaanderplaatschroef Spax met kopboring, 4.5 dikte x 30mm lengte

Vraag Uw prijslijst voor onze schroeven aan!! Tel: 03/464 00 91—info@du-pont.be



Afmetingen Spax schroeven

	3.0	3.5	4.0	4.5	5.0	6.0
8	XXX					
10	XXX					
13	XXX	XXX	XXX			
15	XXX	XXX	XXX	XXX		
17	XXX	XXX	XXX	XXX	XXX	
20	XXX	XXX	XXX	XXX	XXX	
25	XXX	XXX	XXX	XXX	XXX	
30	XXX	XXX	XXX	XXX	XXX	
35	XXX	XXX	XXX	XXX	XXX	
40	XXX	XXX	XXX	XXX	XXX	XXX
45	XXX	XXX	XXX	XXX	XXX	XXX
50		XXX	XXX	XXX	XXX	XXX
55			XXX	XXX	XXX	XXX
60			XXX	XXX	XXX	XXX
65				XXX	XXX	XXX
70				XXX	XXX	XXX
80				XXX	XXX	XXX
90					XXX	XXX
100					XXX	XXX
110						XXX
120						XXX
130						XXX
140						XXX
150						XXX
160						XXX
180						XXX
200						XXX

Verbindingsbeslag en profielen

Spaanderplaatschroeven SPAX - TORX



Hoge kwaliteit spaanderplaatschroeven van Duitse makelij, verpakt in hersluitbare doosjes en verkrijgbaar standaard in blauw verzinkt in TORX. Ook andere uitvoeringen zijn verkrijgbaar.

Spaanderplaatschroeven met TORX:

Bestelcode: 0556 (gevolgd door de diameter x de lengte)

Bijvoorbeeld: 0556 3.5x20 = Spaanderplaatschroef met TORX, 3.5 dikte x 20mm lengte in blauw verzinkt



Vraag Uw prijslijst voor onze schroeven aan!! Tel: 03/464 00 91—info@du-pont.be

Afmetingen Spax schroeven



	3.0	3.5	4.0	4.5	5.0	6.0
8	XXX					
10	XXX					
13	XXX	XXX	XXX			
15	XXX	XXX	XXX	XXX		
17	XXX	XXX	XXX	XXX	XXX	
20	XXX	XXX	XXX	XXX	XXX	
25	XXX	XXX	XXX	XXX	XXX	
30	XXX	XXX	XXX	XXX	XXX	
35	XXX	XXX	XXX	XXX	XXX	
40	XXX	XXX	XXX	XXX	XXX	XXX
45	XXX	XXX	XXX	XXX	XXX	XXX
50		XXX	XXX	XXX	XXX	XXX
55			XXX	XXX	XXX	XXX
60			XXX	XXX	XXX	XXX
65				XXX	XXX	XXX
70				XXX	XXX	XXX
80				XXX	XXX	XXX
90					XXX	XXX
100					XXX	XXX
110						XXX
120						XXX
130						XXX
140						XXX
150						XXX
160						XXX
180						XXX
200						XXX

Verbindingsbeslag en profielen

Spaanderplaatschroeven JD plus pozidrive

Kwaliteit spaanderplaatschroeven, verpakt in doosjes en verkrijgbaar standaard in blauw verzinkt in pozidrive versie. Ook andere uitvoeringen zijn verkrijgbaar.

Voor spaanderplaatschroeven met pozidrive:

Bestelcode: 0570 302/ (gevolgd door de diameter x de lengte)

Bijvoorbeeld: 0570 302/3.5x20 = Spaanderplaatschroef met pozidrive, 3.5 dikte x 20mm lengte in blauw verzinkt

Spaanderplaatschroeven van een zeer degelijke kwaliteit aan ZEER AANTREKKELIJKE prijzen!

Vraag Uw prijslijst aan Tel: 03/464 00 91—info@du-pont.be



Afmetingen JD schroeven PZD

	3.0	3.5	4.0	4.5	5.0	6.0
8	xxx					
10	xxx					
13	xxx	xxx	xxx			
15	xxx	xxx	xxx	xxx		
17	xxx	xxx	xxx	xxx	xxx	
20	xxx	xxx	xxx	xxx	xxx	
25	xxx	xxx	xxx	xxx	xxx	
30	xxx	xxx	xxx	xxx	xxx	
35	xxx	xxx	xxx	xxx	xxx	
40	xxx	xxx	xxx	xxx	xxx	xxx
45	xxx	xxx	xxx	xxx	xxx	xxx
50		xxx	xxx	xxx	xxx	xxx
55			xxx	xxx	xxx	xxx
60			xxx	xxx	xxx	xxx
65				xxx	xxx	xxx
70				xxx	xxx	xxx
80				xxx	xxx	xxx
90					xxx	xxx
100					xxx	xxx
110						xxx
120						xxx
130						xxx
140						xxx
150						xxx
160						xxx
180						xxx
200						xxx

Verbindingsbeslag en profielen

Spaanderplaatschroeven JD plus TORX

Kwaliteit spaanderplaatschroeven, verpakt in doosjes en verkrijgbaar standaard in blauw verzinkt in TORX versie. Ook andere uitvoeringen zijn verkrijgbaar.

Voor spaanderplaatschroeven met TORX:

Bestelcode: 0576 (gevolgd door de diameter x de lengte)

Bijvoorbeeld: 0576 3.5x20 = Spaanderplaatschroef met TORX, 3.5 dikte x 20mm lengte in blauw verzinkt

Spaanderplaatschroeven van een zeer degelijke kwaliteit aan ZEER AANTREKKELIJKE prijzen!

Vraag Uw prijslijst aan Tel: 03/464 00 91—info@du-pont.be



Afmetingen JD schroeven TORX

	3.0	3.5	4.0	4.5	5.0	6.0
8	XXX					
10	XXX					
13	XXX	XXX	XXX			
15	XXX	XXX	XXX	XXX		
17	XXX	XXX	XXX	XXX	XXX	
20	XXX	XXX	XXX	XXX	XXX	
25	XXX	XXX	XXX	XXX	XXX	
30	XXX	XXX	XXX	XXX	XXX	
35	XXX	XXX	XXX	XXX	XXX	
40	XXX	XXX	XXX	XXX	XXX	XXX
45	XXX	XXX	XXX	XXX	XXX	XXX
50		XXX	XXX	XXX	XXX	XXX
55			XXX	XXX	XXX	XXX
60			XXX	XXX	XXX	XXX
65				XXX	XXX	XXX
70				XXX	XXX	XXX
80				XXX	XXX	XXX
90					XXX	XXX
100					XXX	XXX
110						XXX
120						XXX
130						XXX
140						XXX
150						XXX
160						XXX
180						XXX
200						XXX

Verbindingsbeslag en profielen

TERRAS schroeven SPAX



SPAX terras schroeven met TORX in INOX A2, verkrijgbaar in diameter 5 en in 5 verschillende lengtes (40, 50, 60, 70 en 80mm lang).

Bestelcode:

0557 5x40
0557 5x50
0557 5x60
0557 5x70
0557 5x80



TERRAS schroeven JD plus

Terras schroeven met TORX in INOX A2, verkrijgbaar in diameter 5 en in 5 verschillende lengtes (40, 50, 60, 70 en 80mm lang). Zeer aantrekkelijke prijs/kwaliteit verhouding!

Bestelcode:

0558 5x40
0558 5x50
0558 5x60
0558 5x70
0558 5x80



Verbindingsbeslag en profielen

MDF schroeven SPAX



SPAX-M MDF schroeven

Speciale schroeven om probleemloos en zonder voorboren MDF platen kops te schroeven, zonder splitsen!

Bestelcode:

0553 3.5x45

0553 3.5x50

0553 4.0x40

0553 4.0x45

0553 4.0x50

Rugwandschroeven SPAX



Rugwandschroeven Spax

Hoog kwalitatieve rugwandschroef in hersluitbare verpakking, met pozidrive kop.

Bestelcode:

0555 3.0x25 RU (3.0x25mm)

0555 3.5x30 RU (3.5x30mm)

0555 3.5x35 RU (3.5x35mm)

0555 4.0x30 RU (4.0x30mm)

0555 4.0x35 RU (4.0x35mm)

0555 4.0x40 RU (4.0x40mm)

Verbindingsbeslag en profielen



Euroschroef

Verkrijgbaar in verschillende lengtes en met platte verzonken kop uitermate geschikt voor monteren tandemgeleider of tandembox in voorgeboorde rijboring. Dikte schroefdraad 6.3mm

Bestelcode:

0509 6.3x11

0509 6.3x13

Bitsen

Grote keuze in verschillende bitsen, zowel pozidrive als Torx

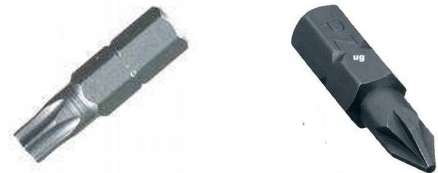

Bestelcode: 0513 7955/10 Bits Torx 10 (geschikt voor SPAX)

Bestelcode: 0513 7955/15 Bits Torx 15 (geschikt voor SPAX)

Bestelcode: 0513 7955/20 Bits Torx 20 (geschikt voor SPAX)

Bestelcode: 0513 7955/25 Bits Torx 25 (geschikt voor SPAX)

Bestelcode: 0513 7955/30 Bits Torx 30 (geschikt voor SPAX)

Bestelcode: 0513 1019 0PZ Bits Pozidrive Nr.0

Bestelcode: 0513 1019 1PZ Bits Pozidrive Nr.1

Bestelcode: 0513 1019 2PZ Bits Pozidrive Nr.2

Bestelcode: 0513 1019 3PZ Bits Pozidrive Nr.3

Verbindingsbeslag en profielen



Metaalvijs

Metaalvijs op verschillende lengtes. Uitermate geschikt voor bevestiging van knoppen en grepen aan fronten en deuren door platte onderzijde van kop.

Bestelcode: 0511 M4x10 KZ

Bestelcode: 0511 M4x12 KZ

Bestelcode: 0511 M4x15 KZ

Bestelcode: 0511 M4x19 KZ

Bestelcode: 0511 M4x20 KZ

Bestelcode: 0511 M4x21 KZ

Bestelcode: 0511 M4x22 KZ

Bestelcode: 0511 M4x23 KZ

Bestelcode: 0511 M4x25 KZ

Bestelcode: 0511 M4x26 KZ

Bestelcode: 0511 M4x27 KZ

Bestelcode: 0511 M4x275 KZ

Bestelcode: 0511 M4x28 KZ

Bestelcode: 0511 M4x29 KZ

Bestelcode: 0511 M4x30 KZ

Bestelcode: 0511 M4x325 KZ

Bestelcode: 0511 M4x35 KZ

Bestelcode: 0511 M4x36 KZ

Bestelcode: 0511 M4x38 KZ

Bestelcode: 0511 M4x40 KZ

Bestelcode: 0511 M4x45 KZ

Bestelcode: 0511 M4x50 KZ



Speciale schroeven

Op zoek naar een speciale schroef, inox vijzen of terrasschroeven? Bel ons even voor info. Wij hebben dergelijke producten niet altijd op voorraad, maar zoeken graag met U mee naar een gepaste oplossing aan betaalbare prijzen en aanvaardbare levertijden.

Bel of mail ons voor meer info:

Tel: 03/464 00 91—info@du-pont.be

Verbindingsbeslag en profielen

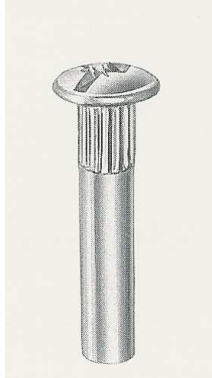

Verbindingshuls met kop

Kan gebruikt worden om verbinding tussen 2 kasten te maken met behulp van metaalvijs (zie vorige pagina) Geschikt voor M4 draad. Huls heeft een lengte van 27 of 35mm

Bestelcode: 0511 5x27HULS

Bestelcode: 0511 5x35HULS

Te combineren met vernikkelde vijs M4x15

Bestelcode: 0511 M4x15 NI

Titus

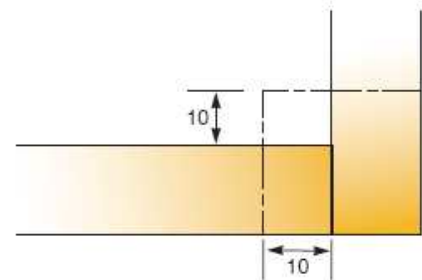
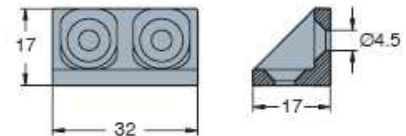

Hoekverbinder zonder kap

Handige hoeverbinder voor snelle montage met schroefgaten. Verkrijgbaar in wit.

Bestelcode: 0083 02077



Hoekverbinder met kap

Handige hoekverbinder voor snelle montage met schroefgaten en afdekkap die schroeven netjes wegbergt. Verkrijgbaar in wit.

Bestelcode: 0750 26255710 (wit)

Verbindingsbeslag en profielen

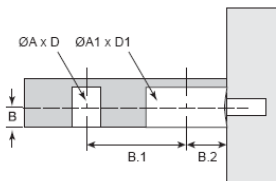
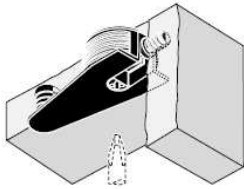

Titus

Titus legplankverbinding

Legplankverbinder van Titus met expando techniek voor snelle en stevige bevestiging. Zowel verkrijgbaar voor houtdikte 15/16mm als voor 18/19mm, uitvoering vernikkeld. Boring 20mm en 10mm. 2de boring verhindert doordraaien van de pot bij montage.

In combinatie met onderstaande stiften te gebruiken, passend in rijboring en met expando techniek of met eurodraad, passend in rijboringsgat 5mm

Bestelcode:

0083 06459 (15/16mm houtdikte)

0083 06461 (18/19mm houtdikte)

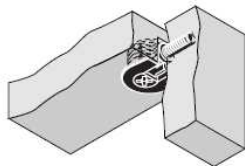

Titus

Titus legplankverbinding

Legplankverbinder van Titus met expando techniek voor snelle en stevige bevestiging. Verkrijgbaar voor houtdikte 18/19mm, uitvoering vernikkeld. Boring 20mm voor zij- of bovenmontage.

In combinatie met onderstaande stiften te gebruiken, passend in rijboring en met expando techniek of met eurodraad, passend in rijboringsgat 5mm

Bestelcode:

0083 06449 (bovenmontage, houtdikte 18/19mm, vernikkeld)

0083 06453 (zijmontage, houtdikte 18/19mm, vernikkeld)

Side-entry

Drop-on



06408



06479

Titus

Montagestift expando

Montagestift met expando techniek voor snelle en vlekkeloze verbinding. Verkrijgbaar met standaard stift of korte stift (voor dubbele montage op 1 corpus), passend in rijboring

Bestelcode: 0083 06408 (diameter 5mm x 12mm lang)

Bestelcode: 0083 06479 (diameter 5mm x 7.5mm lang)



06406



06402

Titus

Montagestift eurodraad

Montagestift met eurodraad. Verkrijgbaar met standaard stift of korte stift (voor dubbele montage op 1 corpus), passend in rijboring

Bestelcode: 0083 06406 (diameter 5mm x 11mm lang)

Bestelcode: 0083 06402 (diameter 5mm x 7.5mm lang)

Verbindingsbeslag en profielen

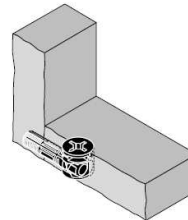
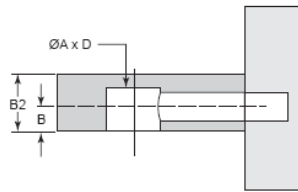

Titus

EXCENTER verbinding 15mm

Excenter verbinding voor montage corpussen. Uitvoering vernikkeld en voor houtdikte 15/16mm en 18/19mm

Bestelcode: 0083 05654 (15/16mm houtdikte)

Bestelcode: 0083 05656 (18/19mm houtdikte)



Titus

Montagestift voor excenter 15mm met QUICKFIT montage

Voor snelle montage met expando techniek. Voor boring 8mm of 10mm, met boorafstand 24 of 34mm.

Bestelcode: 0083 05441 (boring 8mm, boorafstand 24mm)

Bestelcode: 0083 05474 (boring 8mm, boorafstand 34mm)

Bestelcode: 0083 05572 (boring 10mm, boorafstand 34mm)



Titus

Montagestift voor excenter 15mm met sneldraad montage

Voor snelle montage met euro schroefdraad voor boring 5mm met boorafstand 24mm.

Bestelcode: 0083 05535 (boring 5mm, boorafstand 24mm)

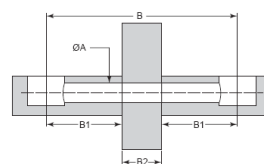

Titus

Dubbele montagestift voor excenter 15mm

Voor montage door de corpus. Verkrijgbaar in afstand 48mm of 68mm, verzinkt.

Bestelcode: 0083 05929 (48mm)

Bestelcode: 0083 05757 (68mm)

Verbindingsbeslag en profielen



Titus

Afdekkap excenter 15mm

Afdekkap voor excenter 15mm potvn Titus

Verkrijgbaar in wit

Bestelcode:

0083 01026

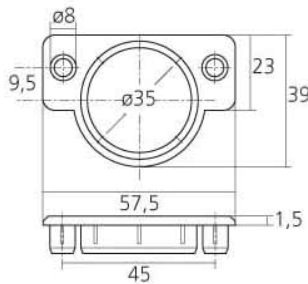

Afdekkap BLUM-boring

Voor het afdekken van een BLUM boring, pot 35mm met zijboringen 8mm (op 45mm uit elkaar).

Verkrijgbaar in wit en bruin

Bestelcode:

0513 OBT33060BL (wit)

0513 OBT33060MF (bruin)

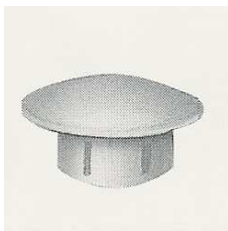

Afdekkap

Voor het afdekken van verschillende boorgaten zoals 2.4mm (schroef met kopboring), 5mm (rijboring), 8mm, 10mm, 35mm (scharnierboring).

Bestelcode: 0513 7805/10 15x10mm (wit)

Bestelcode: 0513 7805/8 15x8mm (wit)

Bestelcode: 0513 7805/5 8x5mm (wit)

Bestelcode: 0513 7805/35 40x35mm (wit)



Meubelspie

Ideaal om meubels of maatwerk vast te zetten.

Afbreekbaar

Kleur bruin.

Bestelcode: 0708 4000764

Verbindingsbeslag en profielen

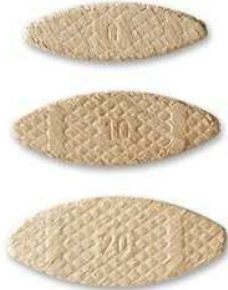

Lamello

Zowel 0, 10 als 20 verkrijgbaar, verpakt in doos per 1000 stuks

Bestelcode: 0701 000 0

Bestelcode: 0701 000 10

Bestelcode: 0701 000 20



AMCO-deugels

Topkwaliteit deugels die voldoen aan de strengste normen voor machinale verwerking. Verkrijgbaar in 8x30, 8x35 en 10x35mm. Andere afmetingen op aanvraag.



Bestelcode: 0701 10546 (8x30)

Bestelcode: 0701 10548 (8x35)

Bestelcode: 0701 10554 (10x35)



Houten vlechtwerk

Verkrijgbaar in beuk ongelakt, op panelen van 1200x600mm, raster 11x11mm



Bestelcode: 0806 GITTER B

Verbindingsbeslag en profielen

Deurdemper

Deurdemper op te kleven, transparant. Zeer sterke lijm
Verkrijgbaar op velletjes per 50 stuks, diameter 7mm

Bestelcode: 0707 1577 7



Deurdemper

Om in te boren in een boorgat van diameter 5mm. Verkrijgbaar
in wit, transparant en zwart

Bestelcode: 0707 7806 WIT (wit)

Bestelcode: 0707 7806 TR (transparant)

Bestelcode: 0707 7806 ZW (zwart)



Blumotion deurdemper

Deurdemper Blumotion, kan ingeboord worden in de corpus voor
discrete montage of met behulp van adapter (vernikkeld) aan de
binnenkant van de corpus worden geschroefd.

Bestelcode:

0122 970.1002 (in te boren, boorgat 10mm, min. 50mm diep)

0122 970.1501 (adapter voor rijboring, vernikkeld)

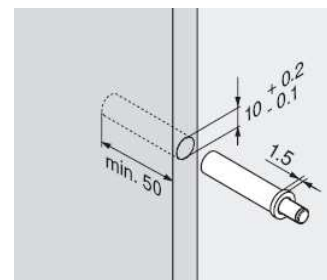

Deurdemper

Deurdemper met siliconen voor superzachte demping. Uitvoering
lichtgrijs. Voorboorgat 8mm

Bestelcode:

0707 BUT591300

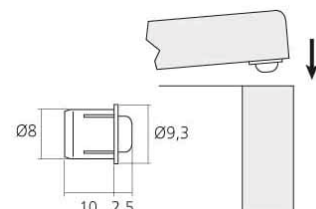

Verbindingsbeslag en profielen

Werkbladverbinder

Door middel van 2 boringen 35mm (scharnierboringen) kunnen werkbladen met elkaar verbonden worden. Verkrijgbaar in 2 lengtes (A) van 65mm en 150mm.

Bestelcode: 0511 M6x65

Bestelcode: 0511 M6x150

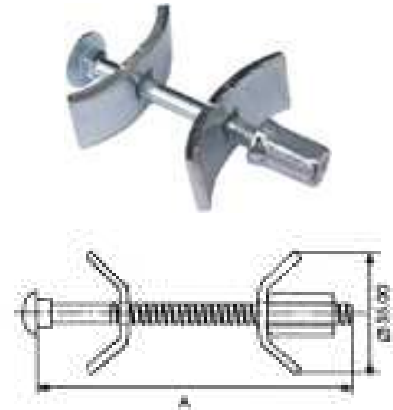

Werkbladverbinder ZIPBOLT

Voor een supersnelle montage met SW5 bits van werkbladen. Sterke verbinding. Verkrijgbaar voor potboring 35mm en op 2 afstanden van elkaar, 85mm en 120mm

Bestelcode:

0705 FER835085 (85mm)

0705 FER835120 (120mm)

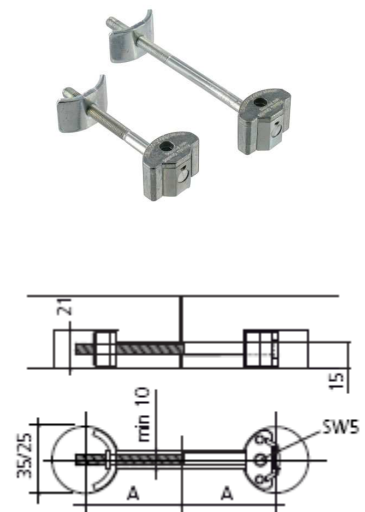

Winkelhaak

Verzinkte hoek, voorzien van schroefgaten op verschillende afmetingen.

Bestelcode:

0703 25x25

0703 40x40

0703 55x55

0703 100x100

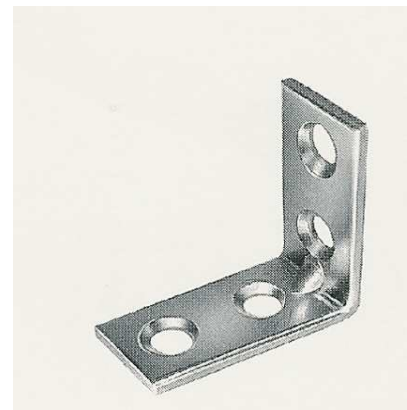

Verbindingsbeslag en profielen



Regelbare tablet drager

Regelbare tablet drager (dmv 2 schroefjes) voor onzichtbaar opgehangen tabletten, stiftlengte 108mm

Bestelcode: 0705 7818 REG

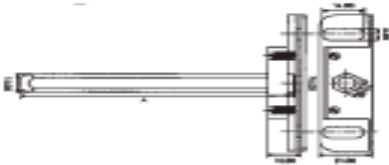

Excentrisch regelbare tablet drager

Excentrisch regelbare tablet drager voor onzichtbaar opgehangen tabletten. Diameter 12mm en 120mm lang.

Bestelcode: 0705 7723

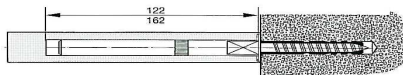

Verstelbare bedverbinder

Verstelbare bedverbinder in 5 posities regelbaar, bestaat uit 2 delen waardoor matrasframe in de hoogte kan versteld worden.

Uitvoering: geel verzinkt

Bestelcode: 0711 7718.021

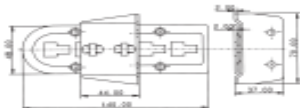

Bedverbinder

Stevige verbinding om eenvoudig een demonteerbaar bedframe te creëren. Geleverd per set van 4 stuks voor 1 bedframe.

Bestelcode:

0711 MP400

Verbindingsbeslag en profielen

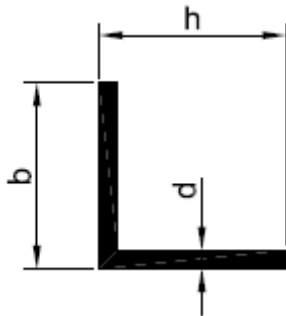

L-profiel

L-profielen in aluminium geanodiseerd, verkrijgbaar in verschillende afmetingen op een lengte van 6000mm of op maat, verrekend per volle meter.

Bestelcode:

0709 L151515A (1515x1.5mm)
0709 L202020A (20x20x2mm)
0709 L252520A (25x25x2mm)
0709 L303020A (30x30x2mm)
0709 L404020A (40x40x2mm)
0709 L505020A (50x50x2mm)
0709 L201020A (20x10x2mm)
0709 L251020A (25x10x2mm)
0709 L302020A (30x20x2mm)
0709 L402020A (40x20x2mm)
0709 L502520A (50x25x2mm)

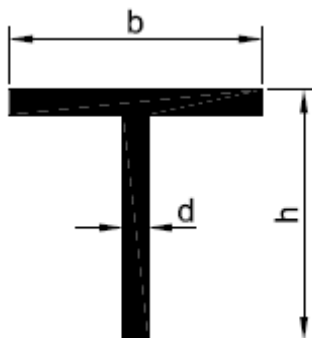

T-profiel

T-profielen in aluminium geanodiseerd, verkrijgbaar in verschillende afmetingen op een lengte van 6000mm of op maat, verrekend per volle meter.

Bestelcode:

0709 T202020A (20x20x2mm)
0709 T252520A (25x25x2mm)
0709 T303030A (30x30x3mm)

Verbindingsbeslag en profielen

Plat profiel

Platte profielen in aluminium geanodiseerd, verkrijgbaar in verschillende afmetingen op een lengte van 6000mm of op maat, verrekend per volle meter.

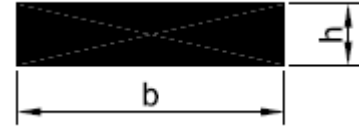

Bestelcode:

0709 PL2020A (20x2mm)

0709 PL3020A (30x2mm)

0709 PL4020A (40x2mm)

0709 PL5050A (50x5mm)

Rechthoek profiel

Rechthoekige profielen in aluminium geanodiseerd, verkrijgbaar in verschillende afmetingen op een lengte van 6000mm of op maat, verrekend per volle meter.

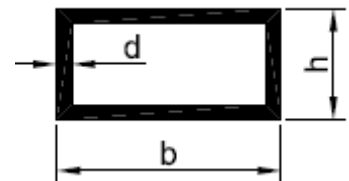

Bestelcode:

0709 RH502520A (50x25x2mm)

0709 RH603020A (60x30x2mm)

U profiel

U-profielen in aluminium geanodiseerd, verkrijgbaar in verschillende afmetingen op een lengte van 6000mm of op maat, verrekend per volle meter. Binnenmaat U profiel 18mm—geschikt voor afboording panelen 18mm

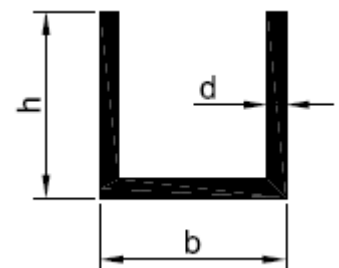

Bestelcode:

0709 U222222A (22x22x22x2mm)

Verbindingsbeslag en profielen



Kastophanger Blum

Kunststof kastophanger met hoog draagvermogen en optimale regeltechniek door 2 vijzen. Draagkracht 130kg per paar. Uitvoering wit

Bestelcode: 0709 800 LI WIT

Bestelcode: 0709 800 RE WIT

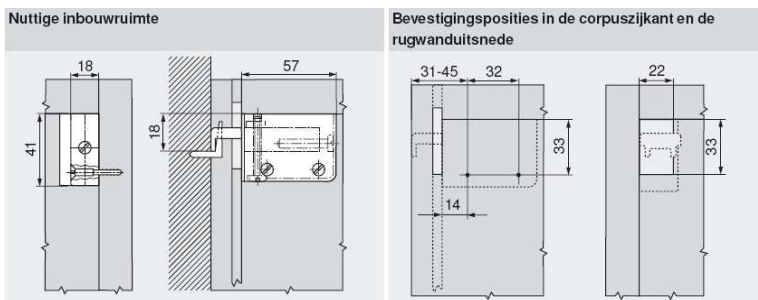

Ophanghaak

Kan gebruikt worden als ophanghaak voor de kastophanger van Blum. Afmeting: 5.8x65mm (geleverd zonder plug, zelf te voorzien!)

Bestelcode: 0709 7097HAAK

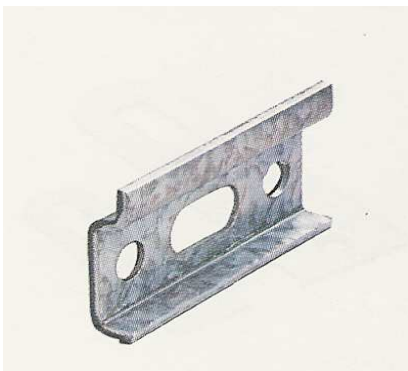

Ophangplaatje

Voor ophangen van kastophanger

Bestelcode: 0709 7872 LAT

Verbindingsbeslag en profielen



Kastophanger CAMAR

Uitermate geschikt voor het ophangen van zware kasten (tot 200kg getest) met extra verankering via uitvalbeveiliging op ophangplaat.

CAMAR[®]
the art of innovation

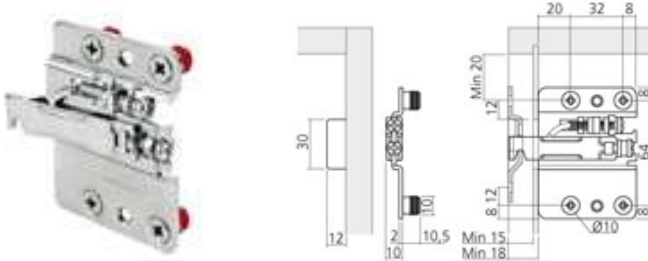

Kastophanger CAMAR

Bestelcode:

0709 BAD1250 (rechts)

0709 BAD1251 (links)



Afdekkap CAMAR

Bestelcode:

0709 BAD1252 (rechts wit)

0709 BAD1253 (links wit)

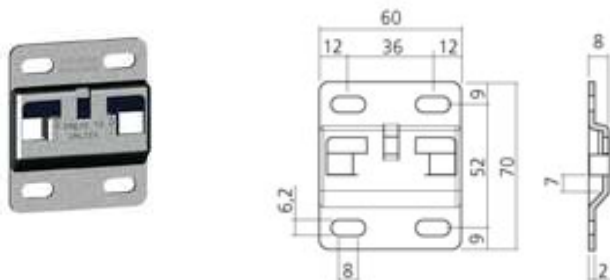

Ophangplaat CAMAR

Bestelcode:

0709 BAD1254