

Scharnieren BLUM 100°

Clip scharnier 100°

Clipscharnier met openingshoek van 100°, voor opliggende deuren
Zowel verkrijgbaar in versie op te schroeven, met
voorgemonteerde drevels of inserta. Metalen scharnier vernikkeld.

Bestelcode:

0205 71M2550 (schroeven)

0205 71M2580 (drevels)

0205 71M2590 (inserta)

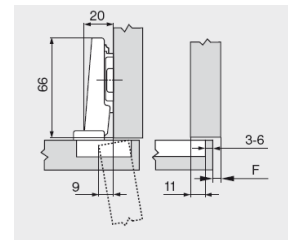

Clip scharnier 100°

Clipscharnier met openingshoek van 100°, voor half-opliggende
deuren

Zowel verkrijgbaar in versie op te schroeven, met
voorgemonteerde drevels of inserta. Metalen scharnier vernikkeld.

Bestelcode:

0205 71M2650 (schroeven)

0205 71M2680 (drevels)

0205 71M2690 (inserta)

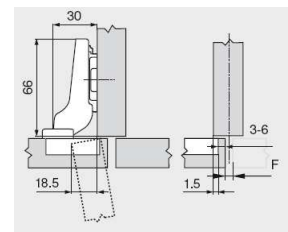

Clip scharnier 100°

Clipscharnier met openingshoek van 100°, voor inliggende deuren
Zowel verkrijgbaar in versie op te schroeven of met
voorgemonteerde drevels. Metalen scharnier vernikkeld.

Bestelcode:

0205 71M2750 (schroeven)

0205 71M2780 (drevels)

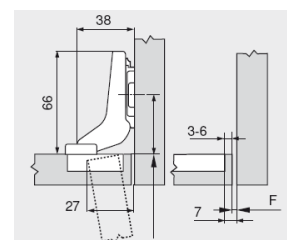

Scharnieren BLUM 107°



Cliptop scharnier 107°

Cliptopscharnier met openingshoek van 107°, voor opliggende deuren.

Zowel verkrijgbaar in versie op te schroeven, met voorgemonteerde drevels of inserta.

Verpakking per 250 stuks per doos, per 250 stuks te bestellen. Scherpe prijs/kwaliteit verhouding.

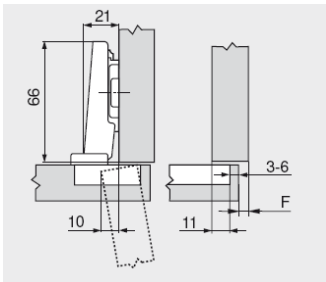

Bestelcode:

0205 75T1550 (schroeven)

0205 75T1580 (drevels)

0205 75T1590 (inserta)



Cliptop scharnier 107°

Cliptopscharnier met openingshoek van 107°, voor half-opliggende deuren

Zowel verkrijgbaar in versie op te schroeven, met voorgemonteerde drevels of inserta. Verpakking per 250 stuks per doos, per 250 stuks te bestellen.

Scherpe prijs/kwaliteit verhouding.

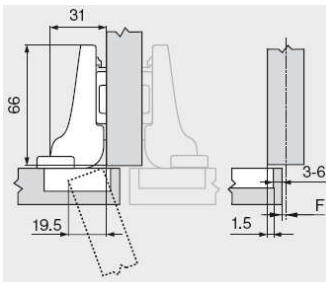

Bestelcode:

0205 75T1650 (schroeven)

0205 75T1680 (drevels)

0205 75T1690 (inserta)



Cliptop scharnier 107°

Cliptopscharnier met openingshoek van 107°, voor inliggende deuren

Zowel verkrijgbaar in versie op te schroeven, met voorgemonteerde drevels of inserta. Verpakking per 250 stuks per doos, per 250 stuks te bestellen.

Scherpe prijs/kwaliteit verhouding.

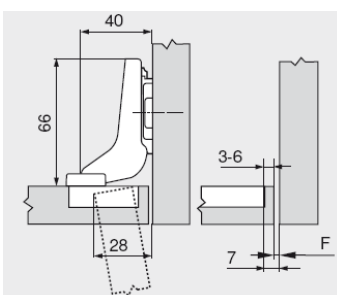

Bestelcode:

0205 75T1750 (schroeven)

0205 75T1780 (drevels)

0205 75T1790 (inserta)

Scharnieren BLUM 110° met ingebouwde demper



Cliptop scharnier 110°

Cliptopscharnier met openingshoek van 110°, voor opliggende deuren.

Zowel verkrijgbaar in versie op te schroeven, met voorgemonteerde drevels of inserta.

Met geïntegreerde demping die geactiveerd en gedeactiveerd kan worden. Steeds voorzien met veer.

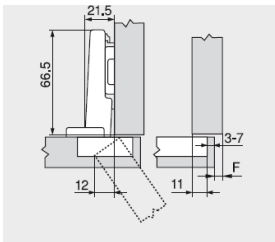

Bestelcode:

0205 71B3550 (schroeven)

0205 71B3580 (drevels)

0205 71B3590 (inserta)



Cliptop scharnier 110°

Cliptopscharnier met openingshoek van 110°, voor half-opliggende deuren.

Zowel verkrijgbaar in versie op te schroeven, met voorgemonteerde drevels of inserta.

Met geïntegreerde demping die geactiveerd en gedeactiveerd kan worden. Steeds voorzien met veer.

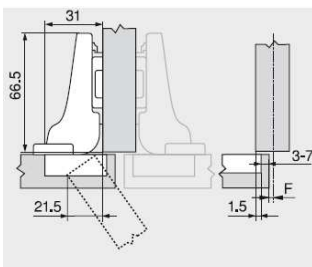

Bestelcode:

0205 71B3650 (schroeven)

0205 71B3680 (drevels)

0205 71B3690 (inserta)



Cliptop scharnier 110°

Cliptopscharnier met openingshoek van 110°, voor inliggende deuren.

Zowel verkrijgbaar in versie op te schroeven, met voorgemonteerde drevels of inserta.

Met geïntegreerde demping die geactiveerd en gedeactiveerd kan worden. Steeds voorzien met veer.

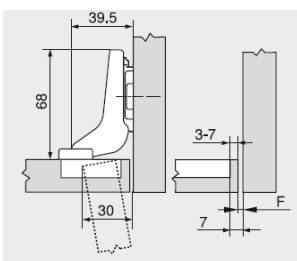

Bestelcode:

0205 71B3750 (schroeven)

0205 71B3780 (drevels)

0205 71B3790 (inserta)

Scharnieren BLUM 110°

Cliptop scharnier 110°

Cliptopscharnier met openingshoek van 110°, voor opliggende deuren. Zowel verkrijgbaar in versie op te schroeven, met voorgemonteerde drevels of inserta. Metalen scharnier vernikkeld. Kunnen samen gebruikt worden (zelfde openingshoek) met scharnieren met geïntegreerde demping (zie vorige pagina).



Bestelcode:

Met veer	Zonder veer
0205 71T3550 (schroeven)	0205 70T3550 (schroeven)
0205 71T3580 (drevels)	0205 70T3580 (drevels)
0205 71T3590 (inserta)	0205 70T3590 (inserta)

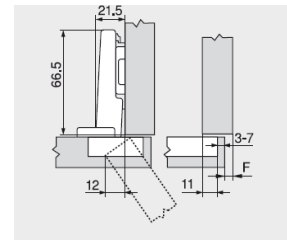

Cliptop scharnier 110°

Cliptopscharnier met openingshoek van 110°, voor half-opliggende deuren. Zowel verkrijgbaar in versie op te schroeven, met voorgemonteerde drevels of inserta. Metalen scharnier vernikkeld. Kunnen samen gebruikt worden (zelfde openingshoek) met scharnieren met geïntegreerde demping (zie vorige pagina).



Bestelcode:

Met veer	Zonder veer
0205 71T3650 (schroeven)	0205 70T3650 (schroeven)
0205 71T3680 (drevels)	0205 70T3680 (drevels)
0205 71T3690 (inserta)	0205 70T3690 (inserta)

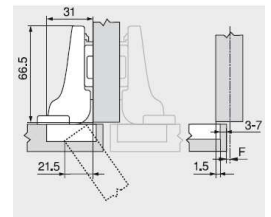

Cliptop scharnier 110°

Cliptopscharnier met openingshoek van 110°, voor inliggende deuren. Zowel verkrijgbaar in versie op te schroeven, met voorgemonteerde drevels of inserta. Metalen scharnier vernikkeld. Kunnen samen gebruikt worden (zelfde openingshoek) met scharnieren met geïntegreerde demping (zie vorige pagina).



Bestelcode:

Met veer	Zonder veer
0205 71T3750 (schroeven)	0205 70T3750 (schroeven)
0205 71T3780 (drevels)	0205 70T3780 (drevels)
0205 71T3790 (inserta)	0205 70T3790 (inserta)

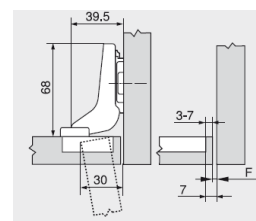

Scharnieren BLUM 120° deurdemper

Cliptop scharnier 120°

Cliptopscharnier met openingshoek van 120°, voor opliggende deuren. Zowel verkrijgbaar in versie op te schroeven, met voorgemonteerde drevels of inserta. Metalen scharnier vernikkeld, ook verkrijgbaar zonder veer.

Bestelcode:

0205 71T5550 (schroeven)	0205 70T5550 (schroeven, zonder veer)
0205 71T5580 (drevels)	0205 70T5580 (drevels, zonder veer)
0205 71T5590 (inserta)	0205 70T5590 (inserta, zonder veer)

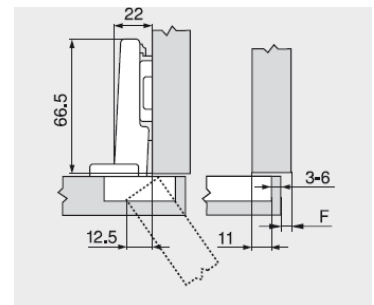

Cliptop scharnier 120°

Cliptopscharnier met openingshoek van 120°, voor half-opliggende deuren. Zowel verkrijgbaar in versie op te schroeven, met voorgemonteerde drevels of inserta. Metalen scharnier vernikkeld, ook verkrijgbaar zonder veer.

Bestelcode:

0205 71T5650 (schroeven)	0205 70T5650 (schroeven, zonder veer)
0205 71T5680 (drevels)	0205 70T5680 (drevels, zonder veer)
0205 71T5690 (inserta)	0205 70T5690 (inserta, zonder veer)

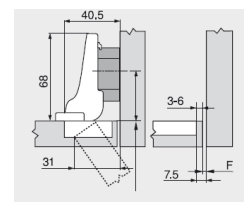

Voor inliggende aanslag:

Scharnier voor half-opliggende deur samen met montageplaat 9mm verdikt gebruiken!!!!!!

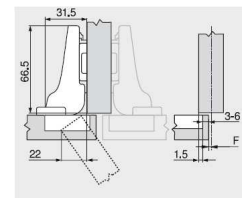

Blumotion deurdemper

Bestelcode: 970.1002 (in te boren, boorgat 10mm, min. 50mm diep)

Bestelcode: 970.1501 (adapter voor rijboring)

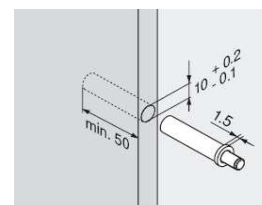

Scharnieren BLUM



Dikke deur scharnieren

Ideaal bij gebruik van dikke deuren tot 32mm. Zowel voor opliggende, halfopliggende als inliggende deuren verkrijgbaar.

Bestelcode:

0205 71T9550 (om te schroeven, opliggend)

0205 71T9580 (met drevels, opliggend)

0205 71T9590 (met inserta, opliggend)

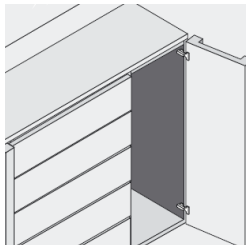

0205 71T9650 (om te schroeven, halfopliggend)

0205 71T9690 (met inserta, halfopliggend)

0205 71T9750 (om te schroeven, inliggend)

0205 71T9790 (met inserta, inliggend)



Kaderscharnieren

Kaderscharnieren of 'rechtdoor'scharnieren, voor deuren in het verlengde van de kader. **OPGELET!** Voor het vormen van één recht geheel met de kader, steeds 3mm montageplaat gebruiken!!!

Bestelcode:

0205 79T9550 (om te schroeven)

0205 79T9580 (met drevels)

0205 79T9590B (met inserta)

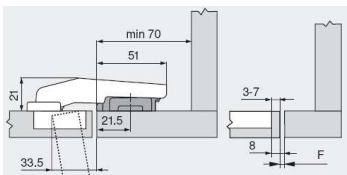

Scharnieren BLUM 155°



O-insprong scharnieren

Ideaal bij gebruik van binnenlades. Scharnier werpt deur volledig uit het kastframe waardoor binnenlades altijd uitgetrokken kunnen worden.

Bestelcode:

0205 71T7500 (om te schroeven)

0205 71T7530 (met drevels)

0205 71T7540B (met inserta)

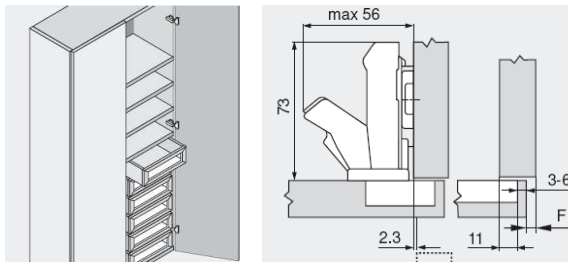

Omlopend verstek

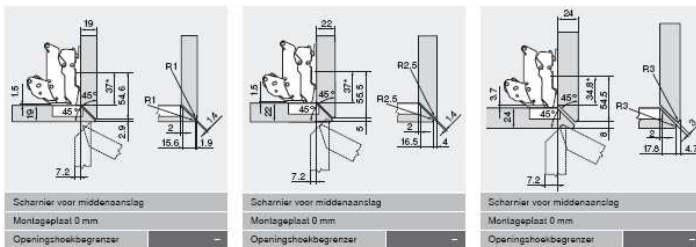

* Meetvoering bij montageplaat met maat A = 37 mm

Speciale toepassingen 155° scharnier

De scharnier 155° kent vele toepassingen, waaronder bijvoorbeeld gebruik bij omlopende of gedeeltelijke verstekken alsook bij deuren met slag of grote front opdek. Alle oplossingen worden uitgewerkt met een rechte 155° scharnier of met een half gekraakte 155° scharnier: 2 scharnieren maar een veelzijdigheid aan oplossingen! Vraag onze aparte info brochure of download ze op onze website om de verschillende toepassingen te ontdekken!

Bestelcode recht:

0205 71T7500 (om te schroeven)

0205 71T7530 (met drevels)

0205 71T7540 (met inserta)

Bestelcode half gekraakt:

0205 71T7600 (om te schroeven)

0205 71T7640 (met inserta)

Toepassingen in verstek



Toepassingen met slag



Groot frontopdek



Scharnieren BLUM 170°



Cliptop scharnier 170°

Cliptopscharnier met openingshoek van 170°, voor opliggende deuren. Zowel verkrijgbaar in versie op te schroeven, met voorgesleupte drevels of inserta.

Metalen scharnier vernikkeld, ook verkrijgbaar zonder veer.

Bestelcode:

0205 71T6550 (schroeven)

0205 71T6580 (drevels)

0205 71T6540 (inserta)

0205 70T6550 (schroeven, zonder veer)

0205 70T6540 (inserta, zonder veer)

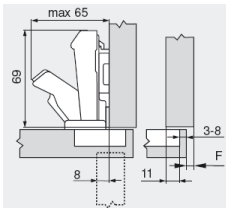

Cliptop scharnier 170°

Cliptopscharnier met openingshoek van 170°, voor half-opliggende deuren

Zowel verkrijgbaar in versie op te schroeven, met voorgesleupte drevels of inserta. Metalen scharnier vernikkeld, ook verkrijgbaar zonder veer.

Bestelcode:

0205 71T6650 (schroeven)

0205 71T6680 (drevels)

0205 71T6640 (inserta)

0205 70T6650 (schroeven, zonder veer)

0205 70T6640 (inserta, zonder veer)

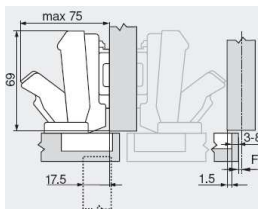

Cliptop scharnier 170°

Cliptopscharnier met openingshoek van 170°, voor inliggende deuren. Zowel verkrijgbaar in versie op te schroeven, met voorgesleupte drevels of inserta. Metalen scharnier vernikkeld, ook verkrijgbaar zonder veer.

Voor inliggende aanslag:

Scharnier voor half-opliggende deur samen met montageplaat 9mm verdikt gebruiken!!!!

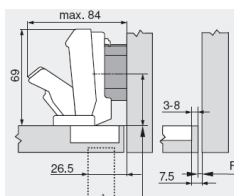

Montageplaten BLUM CLIP/CLIP TOP

Plaatje 173H7100

Kruisplaat met excentrische regeling, montage met spaanderplaat Schroeven 3.5 en 4mm diameter

Bestelcode: 0205 173H7100 (0mm)

Bestelcode: 0205 173H7130 (3mm)

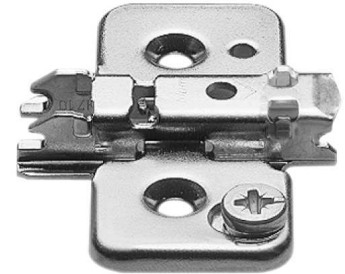
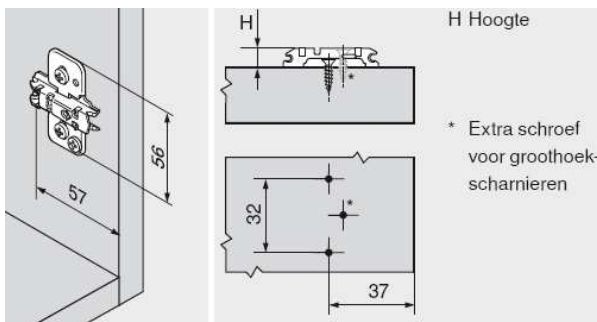

Plaatje 174H7100I

Kruisplaat met excentrische regeling en inserta-montage

Bestelcode: 0205 174H7100I (0mm)

Bestelcode: 0205 174H7130I (3mm)

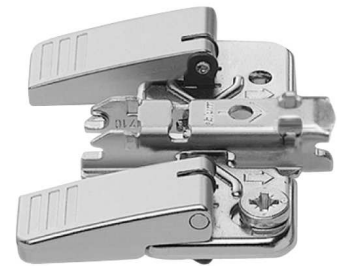
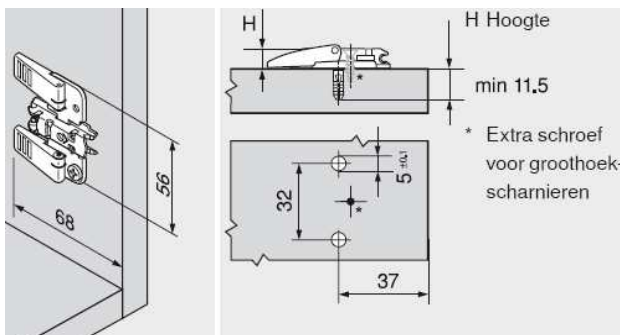

Plaatje 174H7100E

Kruisplaat met excentrische regeling en expando-snelmontage moffen.

Bestelcode: 0205 174H7100E (0205 174H710ZE dubbelaanslag)

Bestelcode: 0205 174H7130E (0205 174H713ZE dubbelaanslag)

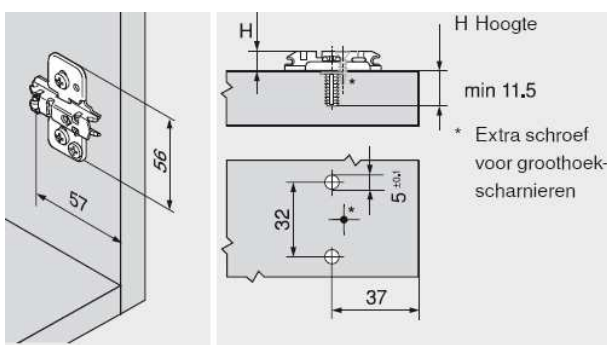

Montageplaten BLUM CLIP/CLIP TOP

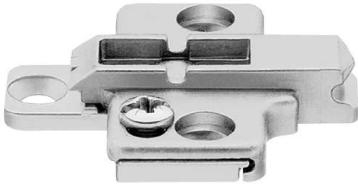

Plaatje 175H7100

Kruisplaat Zamac met extra schroefgat en regeling, voor montage met schroeven

Bestelcode: 0205 175H7100 (0mm)

Bestelcode: 0205 175H7130 (3mm)

Bestelcode: 0205 175H7190 (9mm)

Bestelcode: 0205 175H7190.22 (18mm)

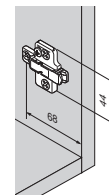
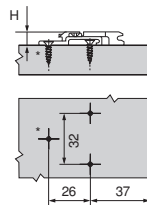

Plaatje 175H5400

Rechte montageplaat met excentrische regeling om te schroeven

Bestelcode: 0205 175H5400 (0mm)

Bestelcode: 0205 175H5430 (3mm)

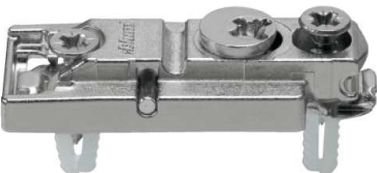
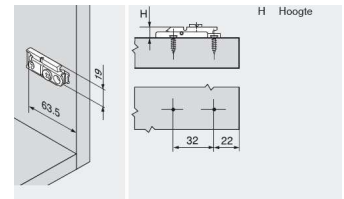

Plaatje 177H5400E

Rechte montageplaat met excentrische regeling en expando moffen

Bestelcode: 0205 177H5400E (0mm)

Bestelcode: 0205 177H5430E (3mm)

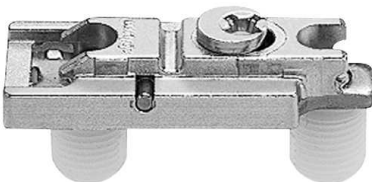
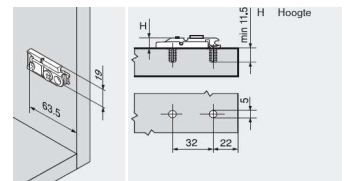

Plaatje 177H5100

Rechte plaat met excentrische regeling en voorgemonteerde drevels diam.10mm

Bestelcode: 0205 177H5100 (0mm)

Bestelcode: 0205 177H5130 (3mm)

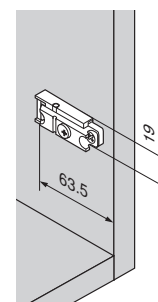
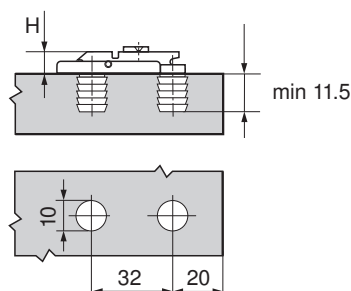

Deurdempers Blumotion scharnieren



Deurdemper voor opdekscharnieren

Door simpelweg de deurdemper op de scharnierarm te klikken bekomt U een gedempte sluiting van de deur. Afhankelijk van de grootte van de deur moet U alle scharnieren met een dergelijke demper uitrusten dan wel enkele scharnieren zonder demper gebruiken. Kan zowel gebruikt worden bij scharnieren met openingshoek 100°, 107°, 110° als bij 120°

Bestelcode:

0205 973A0500 (rechte scharnier)



Deurdemper voor groothoekscharnieren

Door simpelweg de deurdemper op de scharnierarm te klikken bekomt U een gedempte sluiting van de deur. Afhankelijk van de grootte van de deur moet U alle scharnieren met een dergelijke demper uitrusten dan wel enkele scharnieren zonder demper gebruiken. Kan zowel gebruikt worden bij 170° recht als bij half gekraakt.

Bestelcode: 0205 973A6000



Deurdemper voor 0-insprong scharnieren

Door simpelweg de deurdemper op de scharnierarm te klikken bekomt U een gedempte sluiting van de deur. Afhankelijk van de grootte van de deur moet U alle scharnieren met een dergelijke demper uitrusten dan wel enkele scharnieren zonder demper gebruiken.

Nieuwe speciale (en discretere) deurdemper voor 0-insprong scharnieren

Bestelcode: 0205 973A7000

Scharnieren BLUM SPECIAAL

CLIP top	Inliggend	Halfopslaand	Opslaand	Max. opslaand	In verstek	
Standaard-deur	50°	Nº 25 1.25	Nº 54 1.25	Nº 10 1.27	Nº 45 1.29	Nº 61 1.25
	45°	Nº 24 1.27	Nº 53 1.25	Nº 9 1.27	Nº 44 1.29	Nº 60 1.25
	40°	Nº 23 1.25		Nº 8 1.29	Nº 43 1.29	
	35°	Nº 22 1.31	Nº 52 1.31	Nº 7 1.31	Nº 42 1.33	Nº 59 1.31
	30°	Nº 21 1.31	Nº 51 1.31	Nº 6 1.31	Nº 41 1.33	Nº 58 1.31
	25°	Nº 20 1.30	Nº 50 1.30	Nº 5 1.35	Nº 40 1.33	Nº 57 1.30
	20°	Nº 19 1.35	Nº 49 1.35	Nº 4 ^o 1.35	Nº 39 1.37	Nº 56 1.35
	15°	Nº 18 1.34	Nº 48 1.34	Nº 3 1.37	Nº 38 1.37	Nº 55 1.34
	10°	Nº 17 1.36	Nº 47 1.36	Nº 2 1.36	Nº 37 1.37	
	5°	Nº 16 1.39	Nº 46 1.39	Nº 1 1.39	Nº 36 1.39	
	-5°	Nº 15 1.39			Nº 35 1.39	
	-10°	Nº 14 1.41			Nº 34 1.41	
	-15°	Nº 13 1.41			Nº 33 1.41	
	-20°	Nº 12 1.41			Nº 32 1.41	
	-25°	Nº 11 1.43			Nº 31 1.43	
	-30°				Nº 30 1.43	
-35°				Nº 29 1.43		
-40°				Nº 28 1.45		
-45°				Nº 27 1.45		
-50°				Nº 26 1.45		

Scharnier BLUM—diverse

BLUM heeft ook scharnieren voor verschillende hoekopstellingen van – 50° tot +50°, oplossingen voor dikke deuren, kaderdeuren, glasdeuren, spiegeldeuren, Voor iedere opstelling bestaat er wel een oplossing. In bovenstaande overzicht ziet U reeds tal van oplossingen voor verschillende hoekopstellingen.

Mocht U een dergelijk probleem tegenkomen, aarzel niet ons een tekening van Uw opstelling te faxen, en wij zoeken voor U de passende scharnier.



FAX: 03/464.00.92

Scharnier BLUM voor koelkastdeuren

Speciale scharnier voor toepassingen met koelkast deur. Nieuwe uitvoering! Steeds te gebruiken met speciale montageplaat. Aanbevolen in combinatie met meenemer voor deur.

Bestelcode:

0205 91K9550 (koelkastcharnier om te schroeven)

0205 91K9580 (koelkastcharnier met drevels)

0205 194K6100E (plaatje voor scharnier)

0205 COU44 (geleider voor koelkast)

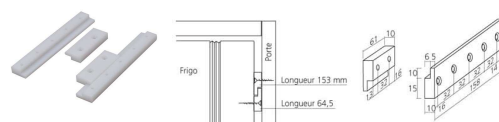
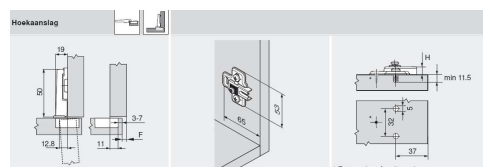

Deuropeners TIP-ON scharnieren



Deuropener om in te boren

Deuropener om in te boren. Door aandrukken van de deur opent de deur vanzelf enkele centimeters. Steeds te gebruiken met scharnieren ZONDER veer. Een magnetisch tegenplaatje om te kleven (zie onderaan) verzekert een vaste sluiting. Verkrijgbaar met standaard uitstoot (18mm, voor deuren tot 1300mm) en lange uitstoot (38mm, voor deuren vanaf 1300mm). Tegenplaat inbegrepen.

Bestelcode: 0205 955.1004 (standaard versie)

Bestelcode: 0205 955A1004 (lange versie)



Adapter recht om te schroeven

Adapter om te gebruiken met bovenvermelde deuropener (apart te bestellen, niet inbegrepen in adapter). Voor vereenvoudigde montage in kastcorpus.

Bestelcode: 0205 955.1201



Adapter kruis om te schroeven

Adapter om te gebruiken met bovenvermelde deuropener (apart te bestellen, niet inbegrepen in adapter). Voor vereenvoudigde montage in kastcorpus en gebruik makend van de rijboring.

Bestelcode: 0205 955.1501



Tegenplaat deuropener

Tegenplaat die zorgt voor vaste sluiting. Bij iedere deuropener wordt er zowel een versie om te schroeven als een versie om te kleven meegeleverd. (niet apart te bestellen)

Verwerking BLUM scharnieren

ECODRILL

Eenvoudig handgereedschap om het Blum scharnierboorbeeld juist te boren. Te gebruiken met een handboormachine

- Variabele boormaat van 2 tot 8 mm
- Verwerking door aanduiding
- Materiaal: gietaluminium

Complete set met Ecodrill, boren en bevestigingsmateriaal

Bestelcode:

0124 M31.1000

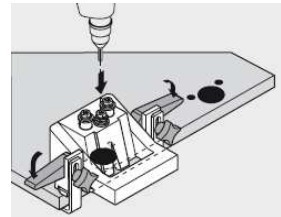

AANSLAGMAL

Mal voor het boren van de bevestigingsposities voor montageplaten en het overbrengen van deurmaat op Corpus. In geval van gelijke bevestigingspositie van kruismontageplaten kunnen meerdere aanslagsituaties op een houten lijst geschroefd worden. Verwerking door aanduiding. Materiaal: staal

Bestelcode:

0124 65.5310

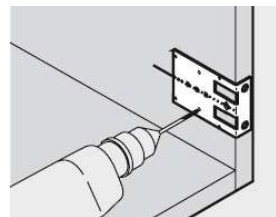

BOORMAL voor inserta scharnier

Mal voor het boren van de zijdelingse bevestigingsposities voor scharnieren (Ø 8 mm) alsook voor het voorboren van de bevestigingsposities voor kruismontageplaten. Verwerking door getekende lijn mogelijk. Materiaal: kunststof/staal

Bestelcode: 0124 65.0590

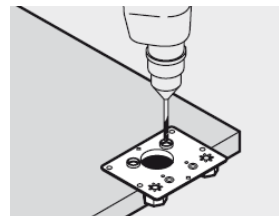

BOORMAL voor TIP-ON

Mal voor het boren van de kopse bevestigingsposities voor BLUMOTION voor deuren aan de greepzijde (970.1002) en de scharnierzijde (970A1002) alsook voor TIP-ON voor deuren (955x1004). Verwerking door getekende lijn mogelijk. Materiaal: kunststof/staal

Bestelcode: 0124 65.5010

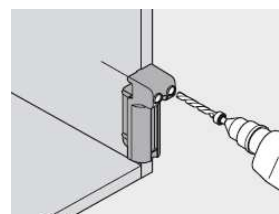

Klapbeslag BLUM



Vouwklapdeurbeslag HF

Speciale keukentoeepassingen voor vouwklapdeuren. Zowel beschikbaar voor houten fronten als voor aluminium kaderdeuren. Contacteer ons voor meer info op:

Tel: 03/464 00 91



Zwenkdeurbeslag HS

Speciale keukentoeepassingen voor zwenkdeuren. Zowel beschikbaar voor houten fronten als voor aluminium kaderdeuren. Contacteer ons voor meer info op:

Tel: 03/464 00 91



Klapdeurbeslag HK

Speciale keukentoeepassingen voor klapdeuren. Zowel beschikbaar voor houten fronten als voor aluminium kaderdeuren. Contacteer ons voor meer info op:

Tel: 03/464 00 91



Liftdeurbeslag HL

Speciale keukentoeepassingen voor liftdeuren. Zowel beschikbaar voor houten fronten als voor aluminium kaderdeuren. Contacteer ons voor meer info op:

Tel: 03/464 00 91



Nieuw in het AVENTOS programma

Servo drive (elektrisch openen en sluiten) alsook TIP-ON (toestbediening). Contacteer ons voor meer info op:

Tel: 03/464 00 91



Pendeldeurscharnieren

Pendeldeurscharnier 100mm

Gebruikt bij deuren die langs beide kanten moet worden geopend. Toepassingen in HORECA, medische omgevingen of particuliere toepassingen. Hoogte 100mm geschikt voor houtdikte 25 tot 38mm. Volledig in inox

Bestelcode: 0613 190/2 100



Pendeldeurscharnier 125mm

Gebruikt bij deuren die langs beide kanten moet worden geopend. Toepassingen in HORECA, medische omgevingen of particuliere toepassingen. Hoogte 125mm geschikt voor houtdikte 32 tot 45mm. Volledig in inox

Bestelcode: 0613 190/2 125



Pendeldeurscharnier 150mm

Gebruikt bij deuren die langs beide kanten moet worden geopend. Toepassingen in HORECA, medische omgevingen of particuliere toepassingen. Hoogte 150mm geschikt voor houtdikte 35 tot 50mm. Volledig in inox

Bestelcode: 0613 190/2 150



Speciale scharnieren

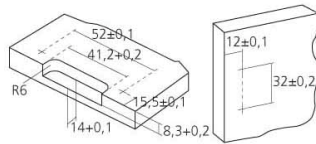

Volkernscharnier

Geschikt voor volkern of dunne materialen van 10mm tot 13mm. Zichtbare knoop aan de buitenkant. Openingshoek van 240°. Knooppdiameter 5mm. Uitvoering vernikkeld

Bestelcode:
0213 364FL51N

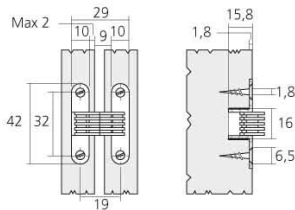

Onzichtbare scharnier

Onzichtbare scharnier voor meubeltoepassingen voor materiaaldikte tot 19mm. Openingshoek 180°, afmeting 43x10mm. Uivoering vernikkeld

Bestelcode:
0212 CHA503NI

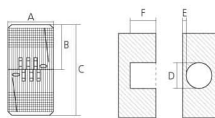

A = 12 - 14 - 16
B = 13,5 - 15,5 - 16,5
C = 27 - 31 - 33
D = 12 - 14 - 16
E = 2,2 - 3 - 3
F = 13,5 - 15,5 - 16,5

Onzichtbare scharnier

Onzichtbare scharnier rond voor meubeltoepassingen met verschillende diameters. Openingshoek 180°. Uitvoering koper.

Bestelcode:
0213 CHA80012 (diameter 12mm)
0213 CHA80014 (diameter 14mm)
0213 CHA80016 (diameter 16mm)

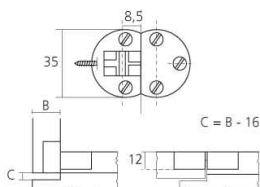

Valdeurscharnier

Valdeurscharnier voor valdeuren van 16 tot 20mm. Kan geboord worden door middel van 2 scharnierboringen 35mm. Bij opening komt valdeur gelijk te liggen met corpus. Uitvoering vernikkeld

Bestelcode:
0206 11206700

Klapbeslag

DUO-lift Huwil

1 beslagset voor 2 toepassingen: remmen of houden. Kan ten allen tijde makkelijk omgesteld worden. Uitgerust met zelfsluit functie en zowel rechts als links te gebruiken. Maximale openingshoek 110°. Kan werktuigloos gemonteerd worden en de bevestigingshaken passen op 32mm rijboring.

Esthetisch design.

Deze versie is geschikt voor houten deuren en aluminium deuren met brede kader tot 70cm hoog en 8kg zwaar.

Bestelcode: 0709 3668 DUO (L/R)

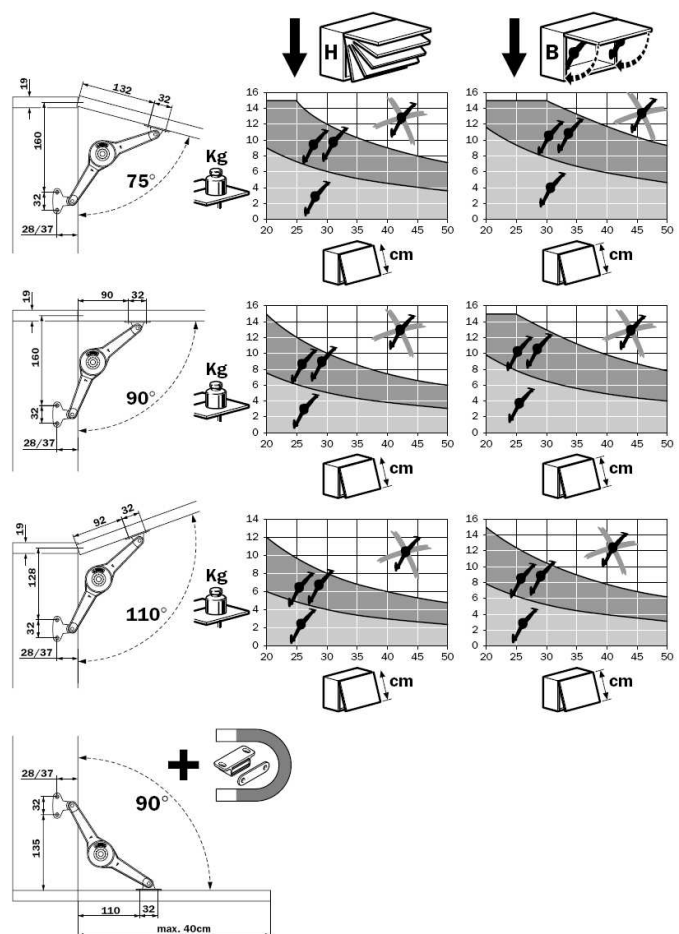

huwilift-duo-standard

Ander klapbeslag

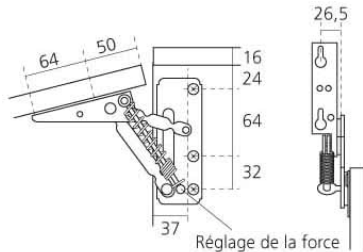

Klupschaar veer

Klupschaar, voor gebruik zonder potscharnieren. Openingshoek 75°, draagkracht tot 22kg. Uitvoering vernikkeld

Bestelcode:

0203 7590 LI NI (vernikkeld rechts)

0203 7590 RE NI (vernikkeld links)

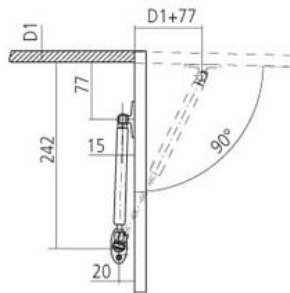

Klupschaar gas

Gasveer met clipsbevestiging, draagvermogen 10kg, openingshoek 90°. Uivoering zwart vernikkeld

Bestelcode:

0218 COM1018

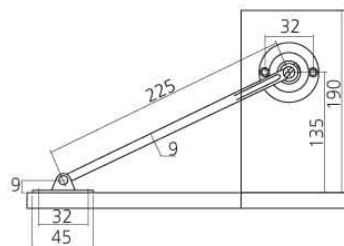

Valschaar met rem

Valschaar met instelbare rem. Lengte 250mm. Metaal en kunststof (wit of bruin).

Bestelcode:

0218 COM183E2BL (wit)

0218 COM183E2MF (bruin)

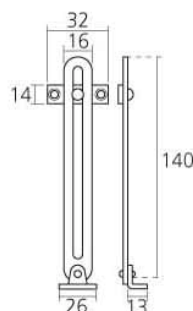

Valschaar

Valschaar in verkoperde uitvoering. Lengte 140mm

Bestelcode:

0218 COU53140LT